

optris® CSmicro LT/LTH

超小型ローコストタイプ

非接触温度計

測定温度範囲：-50～1030℃



特徴

- 測定温度範囲：-50～1030℃
- サイズ：M12 x 1, 長さ：28mm
材質：ステンレススチール筐体
- 冷却なしで環境温度 180℃まで使用可能 (LTH センシングヘッド)
- 緑色 LED 表示、照準サポート、自己診断、又は温度コード表示
- 堅牢なシリコンコーティング
- 拡張可能アナログ出力：0-5/10V 又は 4-20mA(2線式)のアラーム出力
- スマートフォンアプリ(IR モバイル) 又は Windows ソフトウェア(コンパクトコネク)による簡単プログラミング

一般仕様	
耐水性	IP65(NEMA-4)
動作環境温度	センシングヘッド：-20～120℃ / -20～180℃ エレクトロニクス部：-20～80℃ / -20～75℃ ¹⁾
保存温度	-40～85℃ (センシングヘッド・エレクトロニクス部)
相対湿度	10～95% (結露なきこと)
耐振性	IEC 68-2-6 : 3G, 11-200Hz (角度問わず)
耐衝撃性	IEC 68-2-27 : 50G, 11ms (角度問わず)
重量	42 g

電氣的仕様	
アナログ出力	0-5V又は0-10V又は4-20mA
アラーム出力	0-30V/50mA (オープンコレクター) (mAバージョン:500mA)
デジタル出力	単/双方向 9.6kBaud、 0/3Vデジタルレベル/USB(オプション)
入力(0-10V)	外部放射率設定のプログラム機能入力 ²⁾ / 周囲温度調整、トリガー信号出力又は ピークホールド機能
ケーブル長さ	ヘッド～電子機器ケーブル： 0.5m(標準), 3m, 6m 電子機器～ケーブル長さ： 0.5m(標準), 3m, 6m
電源	5-30V DC
消費電力	9 mA (mVバージョン)

測定仕様	
測定温度範囲 (ソフトウェアで調整可能)	-50～1030℃
検出波長	8-14μm
光学分解能 (90%エネルギー)	22:1(LT22H) 15:1(LT15/LT15H) 2:1(LT02)
CFLレンズ (オプション)	2.3mmΦ50mm (22:1) 3.4mmΦ50mm (15:1) 2.5mmΦ23mm (2:1)
測定精度	1.0℃又は±1.0% ³⁾⁴⁾
再現性	0.5℃又は±0.5% ³⁾⁴⁾
温度係数	±0.05K/K,又は±0.05%K ⁵⁾
温度分解能	50mK ⁶⁾
応答時間 (90%)	14ms(LT) / 150ms(LTH)
放射率/ゲイン	0.100～1.100 (0-5V DC入力又は ソフトウェアで調整可能)
透過率	0.100～1.100 (ソフトウェアで調整可能)
信号処理 (パラメーターはソフト ウェアで調整可能)	ピークホールド・ バレーホールド・アベレージ、 スレッショルドとヒステリ シス拡張ホールド機能付
電子機器サイズ	長さ:35mm, 直径:12mm
ソフトウェア	Optris Compact Connect IRモバイル(アンドロイド)

- 1) mA バージョン: Vcc(供給電圧)5-12VDC/
最大 Vcc>12VDC 周囲温度 65℃
- 2) mV バージョンのみ
- 3) 物体温度>23℃ どちらか大きい方
- 4) 周囲温度 23℃の±5℃
- 5) 周囲温度<18℃及び>28℃ ; どちらか大きい方
- 6) 時定数 200ms 及び TObj200℃

光学的特性

SF optics, D:S = 2:1

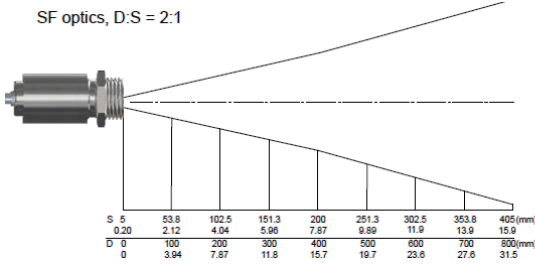

CF optics D:S = 2:1 (far field = 2,5:1)

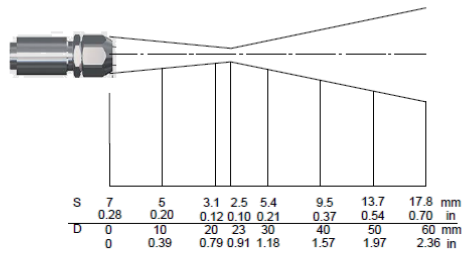

SF optics, D:S = 15:1

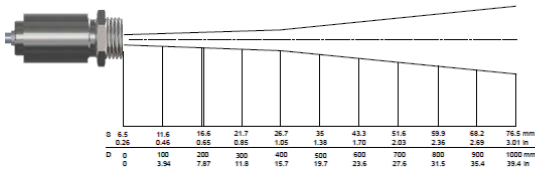

Options with integrated CF lens

CF optics D:S = 15:1 (far field = 5:1)

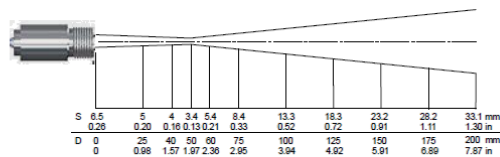

SF optics D:S = 22:1

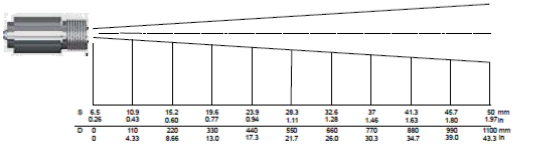

CF optics, D:S = 22:1 (far field = 6:1)

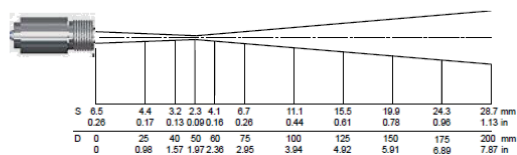

接続

mV バージョ

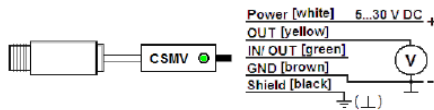

mA バージョン

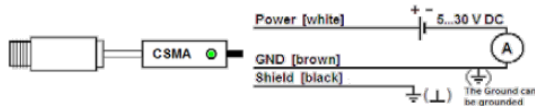

CSmicro は、IR アプリコネクタを介してスマートフォンに接続できます。



寸法

CSmicro

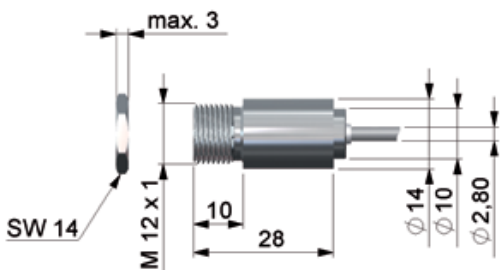

CFLレンズ付きエアパーズ (ACCTAPLCF)

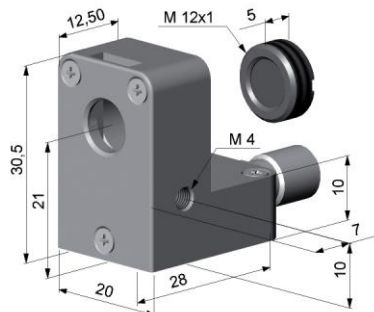

取付ブラケット (ACCTFB)

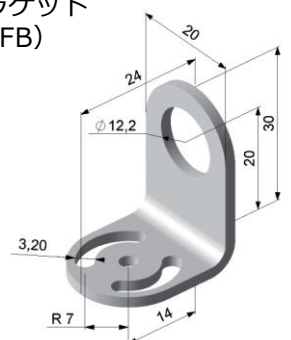

製造元:

オプトリス <ドイツ>

非接触温度計 / 赤外線カメラ CE マーキング

輸入販売元:



マックスナーエレクトロニクス株式会社

Maxner Electronics Co., Ltd.

〒140-0014 東京都品川区大井 1-11-6

TEL : 03-3776-0611 FAX : 03-3776-0612

E-mail : sales@maxner.co.jp

Web : www.maxner-elec.com