

## optris® CTlaser LT

高精度 非接触温度計

測定温度範囲：-50~975℃



### 特徴

- 最大 0.9mm からの最少スポットサイズの低・高温度測定
- ダブルレーザーでどの距離でも実際のスポット位置とサイズを正確照準
- 光学系 75 : 1、50:1 の選択可能レンズ
- CTlaser は応答時間 9ms で低温度物体を高速移動でスキャン
- 冷却なしで環境温度 85℃まで使用可能、環境温度 50℃以上でレーザーは自動で OFF
- 選択可能アナログ出力 0/4-20mA, 0-5/10V, サーモカプル K 又は J
- オプション: デジタルインターフェイス USB, RS232, RS485, CAN, プロフィバス DP

一般仕様	
耐水性	IP65 (NEMA-4)
動作環境温度	センシングヘッド: -20~85℃ (50℃自動レーザーON) エレクトロニクス部: -20~85℃
保存温度	センシングヘッド: -40~85℃ エレクトロニクス部: -40~85℃
相対湿度	10~95% (結露なきこと)
耐振性	IEC 68-2-6 : 3G, 11-200Hz (角度問わず)
耐衝撃性	IEC 68-2-27 : 50G, 11ms (角度問わず)
重量	センシングヘッド: 600 g エレクトロニクス部: 420g

測定仕様	
測定温度範囲 (ソフトウェアで調整可能)	-50~975℃
検出波長	8-14μm
光学分解能 (90%エネルギー)	75:1 (CTlaser) 50:1 (CTlaser F)
選択レンズ (CT laser) <sup>1)</sup>	CF1 : 0.9mmΦ70mm CF2 : 1.9mmΦ150mm CF3 : 2.75mmΦ200mm CF4 : 5.9mmΦ450mm SF : 16mmΦ1200mm
測定精度 <sup>2)</sup> (環境温度23±5℃)	±1%又は±1℃ <sup>3)4)</sup> (CT laser) ±1.5%又は±1.5℃ <sup>3)4)</sup> (CT laser F)
再現性 (環境温度23±5℃)	±0.5%又は±0.5℃ <sup>2)3)</sup> (CT laser) ±1%又は±1℃ <sup>2)3)</sup> (CT laser F)
温度分解能 (NETD)	0.1K/0.5K (CT laser F)
応答時間 <sup>5)</sup> (90%信号)	120ms (CT laser) 9ms (CT laser F)
放射率/ゲイン	0.100-1.100 (プログラミングキー又はソフトウェアで調整可能)
透過率/ゲイン	0.100-1.100 (プログラミングキー又はソフトウェアで調整可能)
信号処理 (ソフトウェアで調整可能)	ピークホールド・バレーホールド・アベレージ、スレッシヨールドとヒステリシス拡張ホールド機能付
ソフトウェア	Optris Compact Connect

電氣的仕様	
アナログ出力	チャンネル1: 0/4-20 mA, 0-5/10V, サーモカプルタイプK, J チャンネル2: センシングヘッド温度 (0-5V又は0-10Vで-40~85℃)
アラーム出力	24V/50mA (オープンコレクター)
オプション	リレー: 2x60V DC/42V AC <sub>eff</sub> ; 0.4A; 光絶縁
デジタル出力 (オプション)	USB, RS232, RS485, CAN, プロフィバスDP, イーサネット
出力インピーダンス	mA最大500Ω (5-36 V DC) mV最小100kΩ 負荷インピーダンス サーモカプル20Ω
入力	外部放射率調整、周囲温度補償、トリガーのプログラム機能入力 (ホールド機能リセット)
ケーブル長さ	3m (標準), 8m, 15m
消費電流	最大160mA
電源	8-36 V DC
レーザー 635nm	1mW, ソフトウェア又はエレクトロニクスボックスでON/OFF

- 1) 0℃未満の周囲温度では LCD ディスプレイの機能が制限される場合があります
- 1) CT laser F の別のスポットサイズ (D:S=50:1)
- 3) どちらか大きい方 4) ε=1, 測定物体温度 > 0℃
- 5) 低信号レベルで動的対応

## 光学的仕様

SF optics 75:1

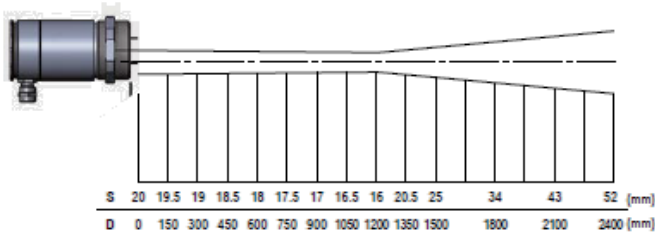

CF1 optics 75:1

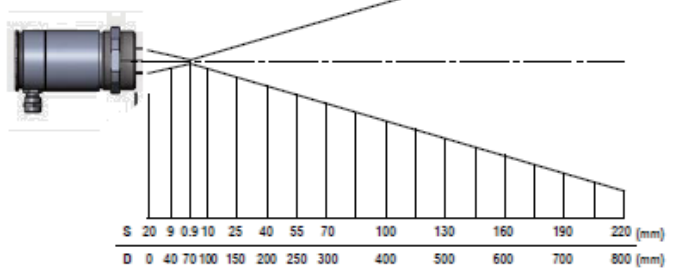

CF2 optics 75:1

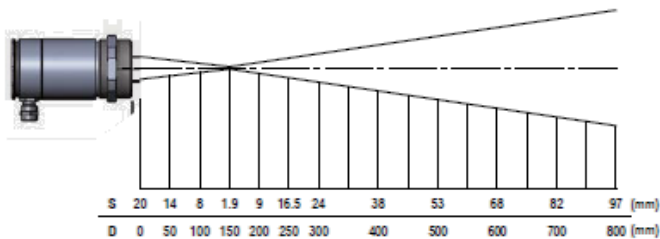

CF3 optics 75:1

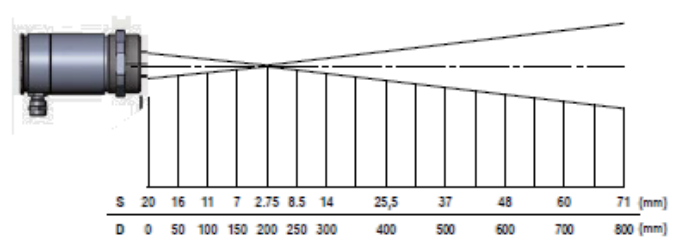

CF4 optics 75:1

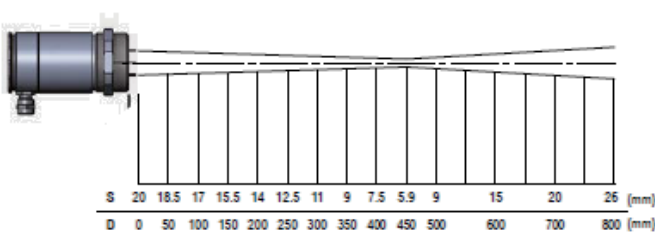

## 寸法

センシングヘッド

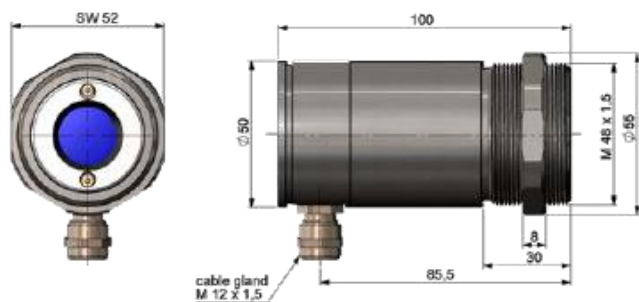

エレクトロニクス部

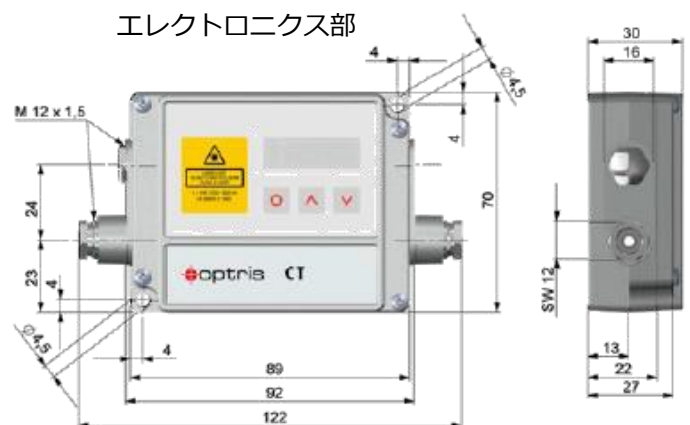

製造元:



オプトリス <ドイツ>

非接触温度計 / 赤外線カメラ CE マーキング

輸入販売元:



マックスナーエレクトロニクス株式会社

Maxner Electronics Co., Ltd.

〒140-0014 東京都品川区大井 1-11-6

TEL : 03-3776-0611 FAX : 03-3776-0612

E-mail : [sales@maxner.co.jp](mailto:sales@maxner.co.jp)

Web : [www.maxner-elec.com](http://www.maxner-elec.com)