

optris® CSmicro 2M

超小型金属測定用

非接触温度計

測定温度範囲：250～1600℃



特徴

- 測定温度範囲：250～1600℃
- サイズ：M12X1，長さ：28mm
材質：ステンレススチール筐体
- 拡張可能 0-5/10，4～20mA
アナログ出力/ 同時追加アラーム出力
- 冷却なしで環境温度 125℃まで使用可能
(センシングヘッド)
- 緑色 LED 表示、照準サポート、自己診断、
又は温度コード表示
- スマートフォンアプリ(IR モバイル)
又は Windows ソフトウェア(コンパクトコネク)による簡単プログラミング
- 電源：5-30V DC

一般仕様	
耐水性	IP65(NEMA-4)
動作環境温度	-20～125℃ (センシングヘッド部) -20～75℃ (エレクトロニクス部) -20～75℃ エレクトロニクス部 (mAバージョン) ¹⁾ ;
保存温度	-40～85℃(センシングヘッド部・エレクトロニクス部)
相対湿度	10～95% (結露なきこと)
耐振性	IEC 6008-2-6 / -64
耐衝撃性	IEC 60068-2-27 : (25Gと50G)
重量	42g

電気的仕様	
アナログ出力	0-5又は10V / 4～20mA
ループ抵抗	最大1000Ω ²⁾
出力/アラーム	0-30V/50mA (オープンコレクター) (mAバージョン500mA)
デジタル出力	単/双方向 9.6kBaud、 0/3Vデジタルレベル/USB(オプション)
入力(0-10V)	外部放射率設定 ²⁾ ・周囲温度調整 ²⁾ ・ トリガー信号出力又はピークホールド機能 のプログラミング機能入力
LED機能	警報表示・自動照準サポート・自己診断・ 温度コード表示
ケーブル長さ	ヘッド～電子機器ケーブル： 0.5m(標準), 3m, 6m 電子機器～ケーブル長さ： 0.5m(標準), 3m, 6m
消費電力	9mA (mVバージョン)

1) mAバージョン:VCC 電圧 5-12V DC/at VCC>12V DC
電子機器部周囲温度：最大 65℃

2) mVバージョンのみ

3) 周囲温度 23±5℃、ε=1、応答時間 1s

測定仕様	
測定温度範囲 (ソフトウェアで調整可能)	250～800℃ (2ML) 385～1600℃ (2MH)
検出波長	1.6μm
光学分解能 (90%エネルギー)	40 : 1 (2ML) 75 : 1 (2MH)
CFLレンズ (オプション)	2.7mm Φ 110mm (2ML) 1.5mm Φ 110mm (2MH)
測定精度	読取値の±0.3%+1℃ ³⁾⁴⁾
再現性	読取値の±0.1%+1℃ ³⁾⁴⁾
温度係数	±0.05K/K, 又は±0.05% K ⁵⁾
温度分解能 ⁶⁾	40mK (2ML) / 50mK (2MH)
応答時間 (90%)	8ms (mAバージョン:20ms)
放射率/ゲイン	0.100～1.100 (ソフトウェアで調整可能)
透過率	0.100～1.100 (ソフトウェアで調整可能)
信号処理 (パラメーターはソフトウェアで調整可能)	ピークホールド・ バレーホールド・アベレージ、 スレッショルドとヒステリシス 拡張ホールド機能付
電子機器サイズ	長さ:35mm, 直径:12mm
ソフトウェア	Optris Compact Connect IRモバイル(アンドロイド)

4) 測定物体温度>300℃

5) 周囲温度 <18℃および> 28℃ ; どちらか大きい方

6) 8ms の時定数及び TObj500℃(2ML) / 800℃(2MH)

光学的特性

SF optics, D:S = 40:1

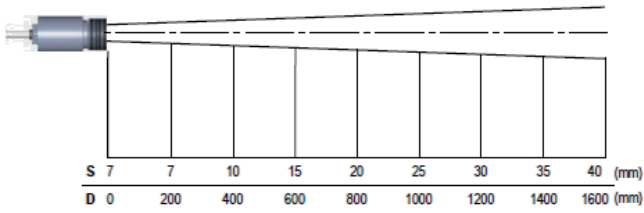

CF optics, D:S = 40:1

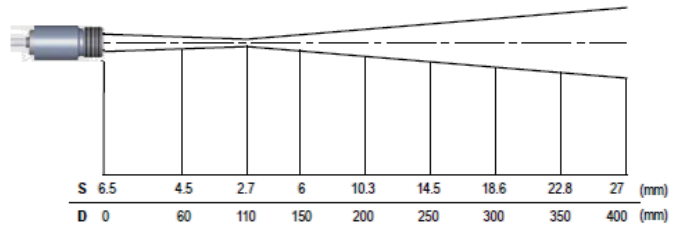

SF optics, D:S = 75:1

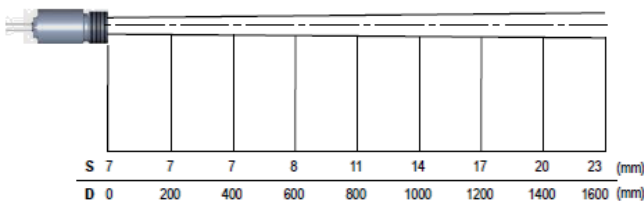

CF optics, D:S = 75:1

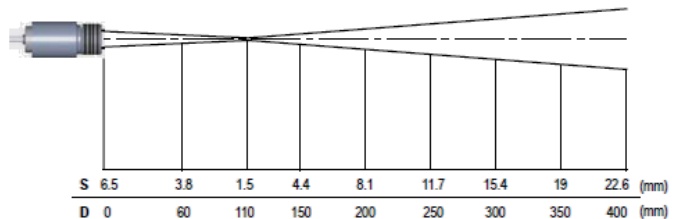

接続

mV バージョ

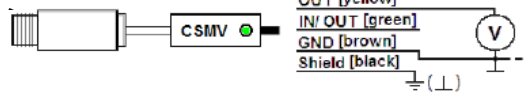

mA バージョン

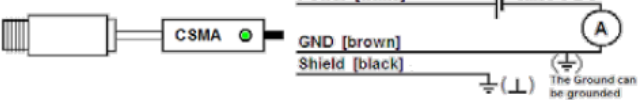

CSmicro は、IR アプリコネクタを介してスマートフォンに接続できます。



寸法

CSmicro

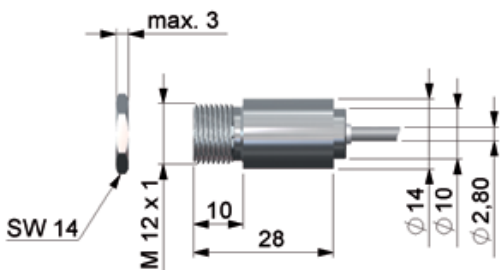

CFLレンズ付きエアパーズ (ACCTAPLCF)

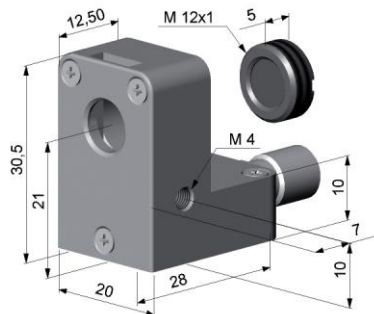

取付ブラケット (ACCTFB)

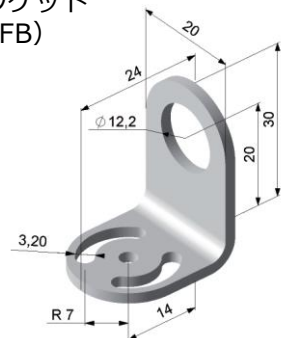

製造元:



オプトリス <ドイツ>

非接触温度計 / 赤外線カメラ CE マーキング

輸入販売元:



マックスナーエレクトロニクス株式会社

Maxner Electronics Co., Ltd.

〒140-0014 東京都品川区大井 1-11-6

TEL : 03-3776-0611 FAX : 03-3776-0612

E-mail : sales@maxner.co.jp

Web : www.maxner-elec.com