

光学的仕様

CT 1ML/2ML SF, D:S=40:1

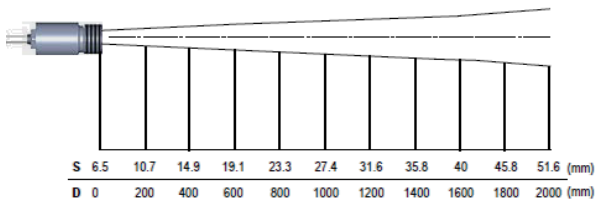

CT 1ML/2ML CF, D:S=40:1 (far field=12:1)

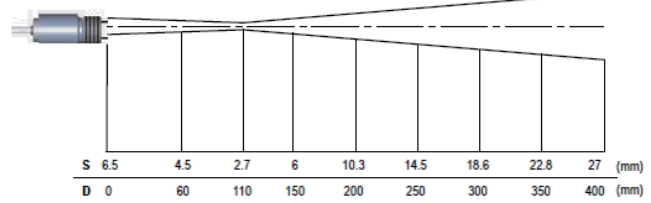

CT 1MH/1MH1/2MH/2MH1 SF, D:S=75:1

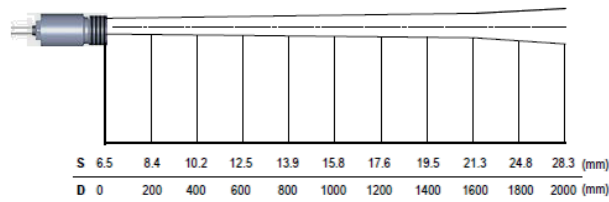

CT 1MH/1MH1/2MH/2MH1 CF, D:S=75:1
(far field=14:1)

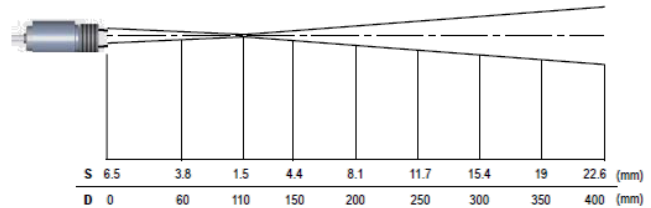

寸法 (単位: mm)

センシングヘッド

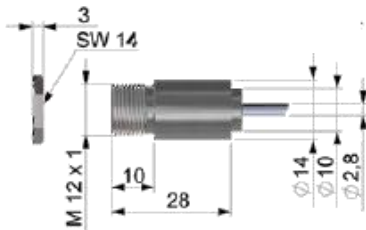

エレクトロニクス部

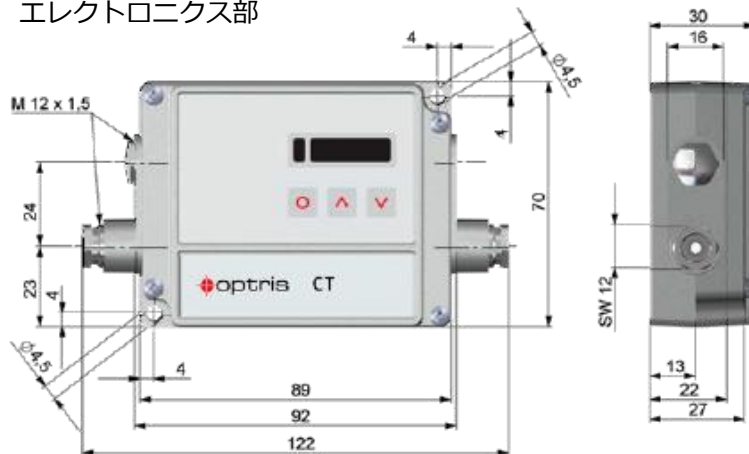

アクセサリ

CF レンズ(ACCTCFHT)

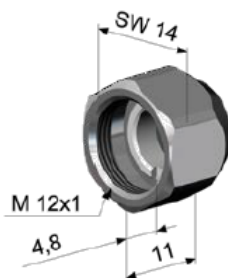

CF レンズ付きエアパージ
(ACCTAPLCFHT)

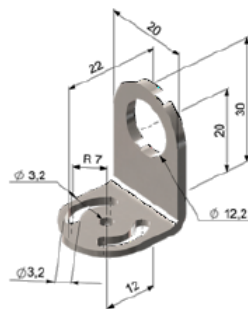

固定取付ブラケット
(ACCTFB)

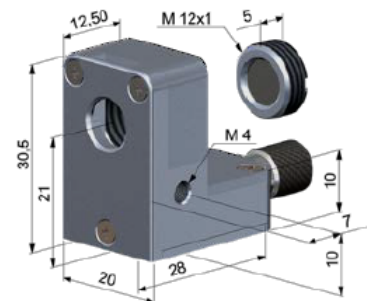

製造元:



オプトリス <ドイツ>

非接触温度計 / 赤外線カメラ CE マーキング

輸入販売元:



マックスナーエレクトロニクス株式会社

Maxner Electronics Co., Ltd.

〒140-0014 東京都品川区大井 1-11-6

TEL : 03-3776-0611 FAX : 03-3776-0612

E-mail : sales@maxner.co.jp

Web : www.maxner-elec.com