

# optris® PI 450i

技術データ

## コンパクトな高解像度 赤外線カメラ

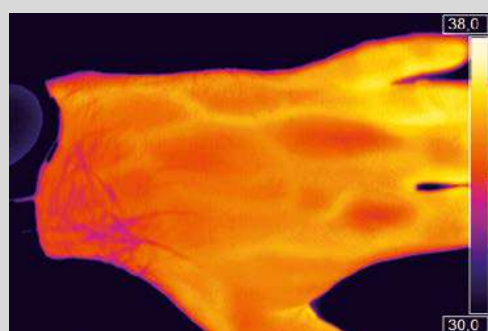
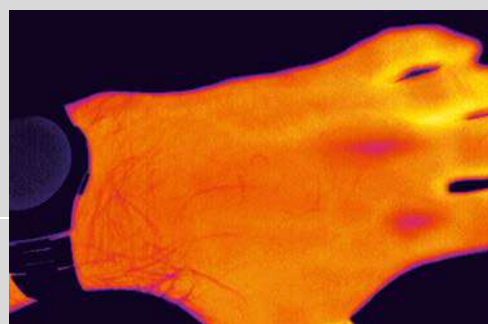
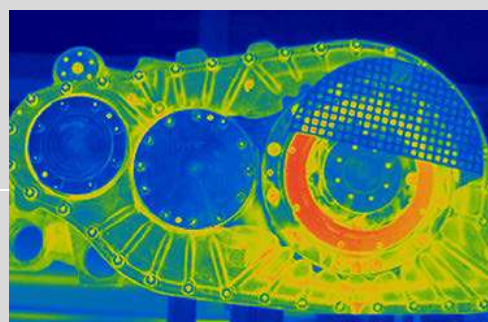

詳細および製品構成ツールについては、  
次の Web サイトをご覧ください。  
[www.optris.global/thermal-imager-optris-pi-400i-pi-450i](http://www.optris.global/thermal-imager-optris-pi-400i-pi-450i)

### 特徴

- ・ クラス最小カメラ (46×56×68-77mm)
- ・ 交換レンズと工業用アクセサリが豊富
- ・ 40mK の優れた熱感度
- ・ ライセンスフリーの分析ソフトウェアと完全な SDK を含む

### 技術仕様

光学分解能	382 x 288 ピクセル
検出素子	FPA 非冷却型 (17μm x 17μm)
検出波長	8~14μm
温度範囲	-20~100℃ / 0~250℃ / 150~900℃ <sup>1)</sup> オプションの温度範囲：200~1500℃
フレームレート	80Hz / 27Hz に切替可能
焦点距離 (FOV)	18° x 14°(f=20mm) 29° x 22°(f=12.7mm) 53° x 38°(f=7.7mm) 80° x 54°(f=5.7mm)
温度分解能 (NETD)	75mK、29°x22°FOV/F=0.9 75mK、53°x38°FOV/F=0.9 75mK、80°x54°FOV/F=0.9 0.1 K、18°x14°FOV/F=1.1
精度	±2℃又は±2% (より大きい方)
インターフェイス	USB 2.0 / オプションの USB-GigE (PoE)
(PIF)標準 インターフェイス	入出力 0-10V, デジタル入力最大 24V
(PIF)工業用 インターフェイス	入力 0-10V×2, デジタル入力最大 24V, 出力 0-10V×3, リレ-(0-30V/400mA)×3, フェイルセーフリレー
ケーブル長	1m(標準)、5m、10m、20m 耐熱ケーブル用 5m、10m (180℃又は 250℃)
環境温度	0~50℃
保存温度	-40~70℃
相対湿度	20~80% (結露無きこと)
筐体 (サイズ/規格)	46 x 56 x 68-77mm / IP67 (NEMA4)
重量	237g~251g (レンズ含む)
耐衝撃/耐振性 <sup>2)</sup>	衝撃：IEC 60068-2-27(25G,50G) 耐震：IEC 60068-2-6(正弦波状) IEC 60068-2-64(広域ノイズ)
三脚	1/4 – 20 UNC
電源	USB 電源
付属品 (標準品)	<ul style="list-style-type: none"><li>▪ 1 レンズ含む USB カメラ</li><li>▪ USB ケーブル (1m)</li><li>▪ 三脚</li><li>▪ ターミナルブロック付 PIF ケーブル (1m)</li><li>▪ PIX Connect ソフトウェア</li><li>▪ ケース</li><li>▪ テスト証明書</li></ul>

1) 150℃ から有効な精度

2) 詳細については取扱説明書を参照下さい。

寸法 (mm)

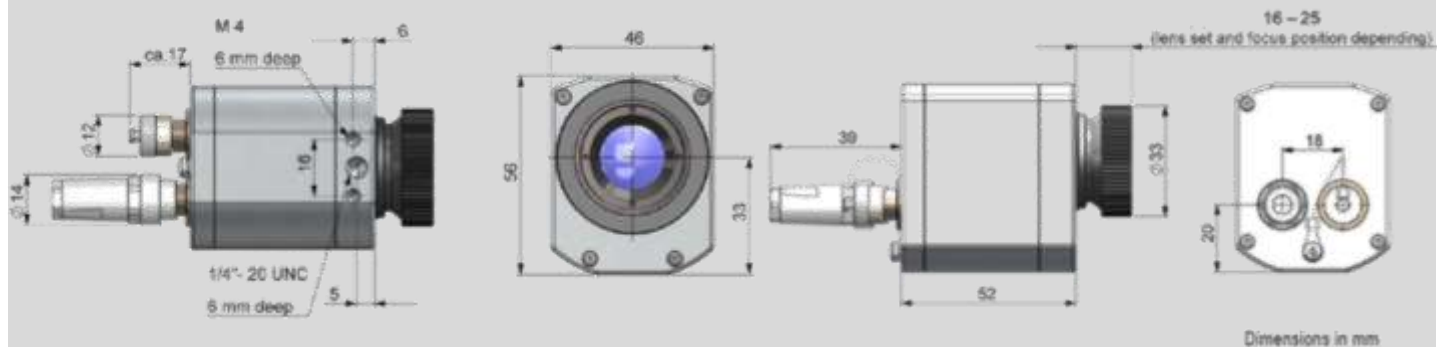

プロセス統合

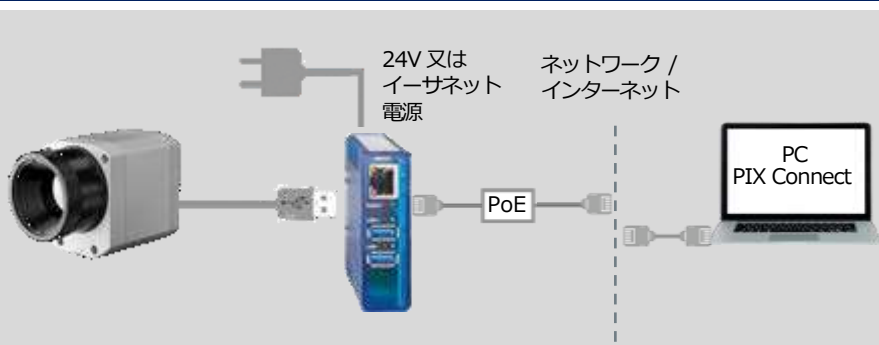

USB サーバギガバイト 2.0

- ・イーサネットを介してのネットワーク接続
- ・完全な TCP / IP サポートと転送経路制御と DNS
- ・2つの独立した USB ポート
- ・PoE 又は外部電源による電力供給 24-48 VDC
- ・ガルバニック絶縁 500VRMS
- ・Web ベースでリモート設定、管理

詳細はこちらをご覧ください。  
[www.optris.global/usb-server-gigabit](http://www.optris.global/usb-server-gigabit)

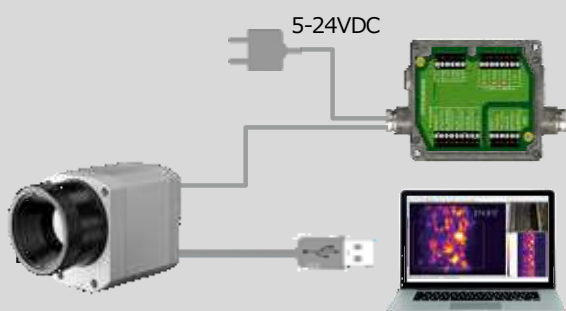

工業用プロセスインターフェイス

- ・産業環境におけるプロセス監視のためのカメラ使用
- ・赤外カメラ、ソフトウェア及びケーブル接続の継続的なフェールセーフ監視
- ・3つのアナログ/アラーム出力、2つのアナログ入力、1つのデジタル入力、3つのアラームリレー、1つのフェールセーフリレー

詳細はこちらをご覧ください。  
[www.optris.global/neu-industrial-process-interf](http://www.optris.global/neu-industrial-process-interf)

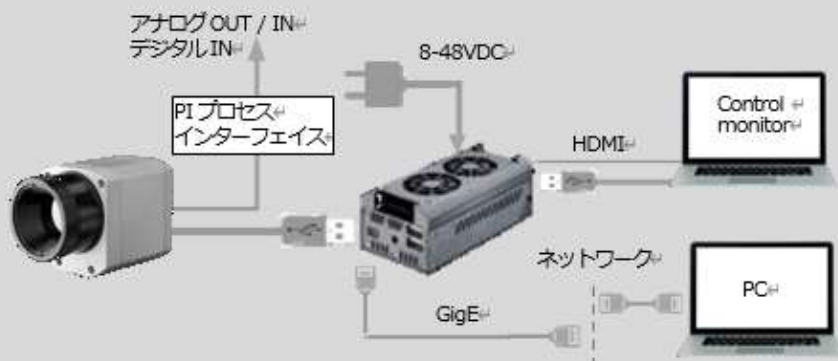

PI NetBox

- ・スタンドアロン用小型 PC (PI シリーズ用)
- ・ハード/ソフトウェアの統合
- ・接続 : 2xUSB2.0, 1xUSB3.0, 1xMiniUSB2.0, Micro-HDMI, Ethernet (Gigabit Ethernet), micro SDHC / SDXC カード

詳細はこちらをご覧ください。  
[www.optris.global/pi-netbox](http://www.optris.global/pi-netbox)

製造元 :  オプトリス<ドイツ>  
 赤外線温度計/赤外線カメラ CEマーキング

輸入販売元 : Maxner Electronics Co., Ltd.



マックスナーエレクトロニクス株式会社

〒140-0014 東京都品川区大井1-11-6  
 TEL : 03-3776-0611 FAX : 03-3776-0612  
 E-mail : sales@maxner.co.jp  
 Web : www.maxner-elec.com